

Nano PC HS-01B2

Placa-mãe Thin mini ITX PH-610



Sua vida nos inspira.



CARACTERÍSTICAS DO NANO PC

- Garantia de 01 ano
- Design compacto e elegante
- Painel preto
- Fácil instalação
- Chassis em aço na cor preta (0,8mm)
- LED Power Azul Indicador de atividades
- Laterais e tampa superior com orifícios para melhor ventilação .
- Chassis com design de 1L.
- Possui local para colocar Trava Kensington
- Altura máxima para CPU COOLER é de 30mm

CARACTERÍSTICAS DA PLACA-MÃE

- Garantia de 01 ano
- Áudio Realtek ALC897 HD Audio + LTK5208
- Intel LGA1700 55W
- Network Intel i219-V/i218-V
- Support 12/13/14Gen Intel core I7, I5, I3 Pentium, Celeron Processor in 1700 Pin (55W)

ESPECIFICAÇÕES DO NANO PC

Dimensões (AxLxP)	37x184x200mm (vista na horizontal)
Fonte de alimentação	Adaptador 100V ~230 VAC 19V DC 90W
Placa-mãe	PH-610
Conexão sem fio incluído	1 x M2 2230 para Wi-Fi/802.11ac (Realtek RTL8821CE)
Saídas frontais	4*USB 2.0 HD Áudio conexão tipo P3 Botão Power
Saídas traseiras	De acordo com a placa mãe
Baias internas	1*SSD de 2.5"

ESPECIFICAÇÕES DA PLACA-MÃE

Modelo	PH610D4	
CPU	LGA 1700 socket 12/13/14 ° geração processadores Intel	
Modelo dimensões	Thin Mini ITX 170 x 170mm	
Chipset	Intel H610	
Gráficos	Suporta saídas HDMI/LVDS	
Memória	2 x SO-DIMM, max.64GB, DDR4/2400/2666/3200MHz	
Slots de expansão	1 x M2 2230 para Wi-Fi / 1 x M2 2280 (SATA/PCIe)	
Armazenamento	2 x SATA 6.0 Gb/s ports	
Painel traseiro	1 x DC (19V) 1 x Rj45 1 x HDMI 1.4 1 x DP port	4 x USB 3.2 Gen1 1 x Áudio Out 1 x Mic In
Conectores internos da placa:	1 x PWR_IN (4pin 12V/19V) 1 x FP_AUDIO 1 x Speaker 1 x HDD_PWR 2 x SATA 6Gb/s (SATAIII) 1 x CLR_CMOS 1 x CPU_FAN 1 x 2.5 USB2.0 (3*USB 2.0) 1 x LVDS_CON 1 x INV_VOT_SEL 1 x INVERTER 1 x BKL_CON 1 x SYS_FAN 1 x AOTU PW 1 x F_Panel 1 x INVERTER 1 x LCD_VDD_SEL 1 x EDP	
BIOS	UEFI AMI BIOS	
Sistema operacional	WINDOWS 10 64BIT/ Windows 11 64 Bit/ Linux	

ACESSÓRIOS

- Suporte vesa com parafusos de fixação
- Parafusos para fixação de 1 SSD de 2.5"
- Suporte para uso na vertical
- Cabo AC para uso com fonte externa padrão inmetro.
- Comprimento: 1100mm

OPCIONAIS

Modulo USB: 2SIUPQAHSB2XX1K 3*USB2.0 + 1*TYPE-C (mb side usb2.0),cable length 300mm audio p3

INFORMAÇÕES DA EMBALAGEM

Tipo	Dimensões (CxLxA)	Quant.	Peso L.	Peso B.
Cx. Individual	217x98x227mm	01	1,660kg	1,820kg

IMAGENS

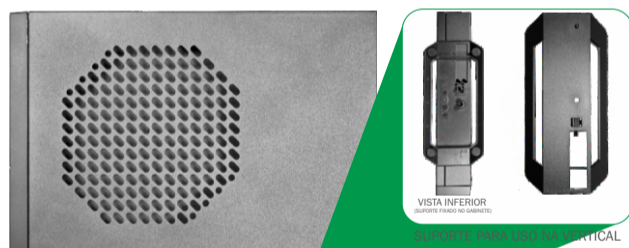

FURAÇÕES PARA CIRCULAÇÃO DE AR



UTILIZAÇÃO HORIZONTAL
4 USB 2.0 | HD ÁUDIO | CONEXÃO TIPO P3 | BOTÃO POWER



LOCAL PARA COLOCAR TRAVA KENSINGTON



NANO PC FIXADO EM MONITOR



SUPORTE VESA EM POSIÇÃO PARA FIXAÇÃO EM MONITOR



EMBALAGEM INFORMATIVA, PRÁTICA E RESISTENTE



SACOLINHA DE PARAFUSOS PARA FIXAÇÃO NO MONITOR E PARA FIXAÇÃO DE SSD/HD

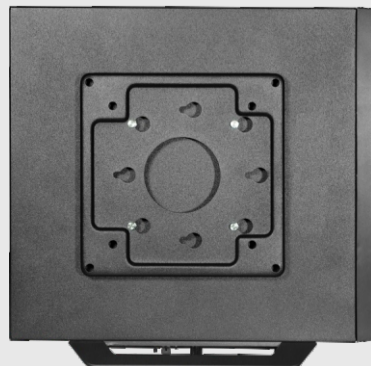



2SIUPQAHSB2XX1K (OPCIONAL)
3*USB2.0 + 1*TYPE-C (MB SIDE USB2.0), CABLE LENGTH 300MM AUDIO P3.



SSD DE 2.5" FIXADO NO GABINETE(NÃO INCLUSO)
(PARA FIXAR É NECESSÁRIO A UTILIZAÇÃO DE 2 PARAFUSOS NA LATERAL
COMO NA IMAGEM - PARAFUSOS INCLUIDOS NO KIT)

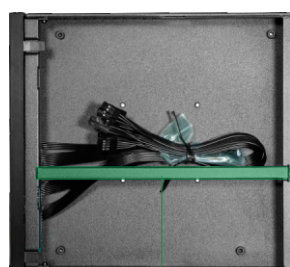

REMOVER PARA INSTALAR SSD DE 2.5"



CABO AC



FONTE DE ALIMENTAÇÃO

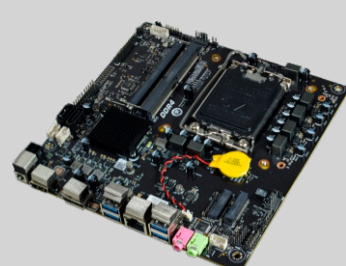

PLACA-MÃE

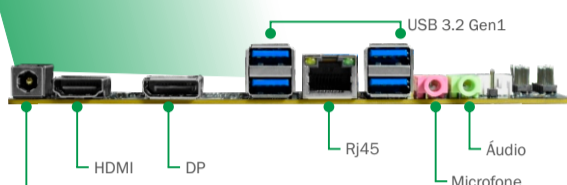

CONECTORES DA PLACA-MÃE



CONEXÃO SEM FIO (INCLUSO)
1 x M2 2230 para WiFi/BT (Realtek RTL8821CE)

CPU Processador, Disco rígido HD, memória DDR e sistema operacional não estão incluídos no Nano PC, tampouco na placa-mãe. Para verificar a capacidade suportada pela placa-mãe, consulte o pôster do modelo a ser utilizado no equipamento.

Nano PC | HS-01B2



www.k-mex.com.br



Placa-mãe PH-610I Thin Mini ITX



Sua vida nos inspira.

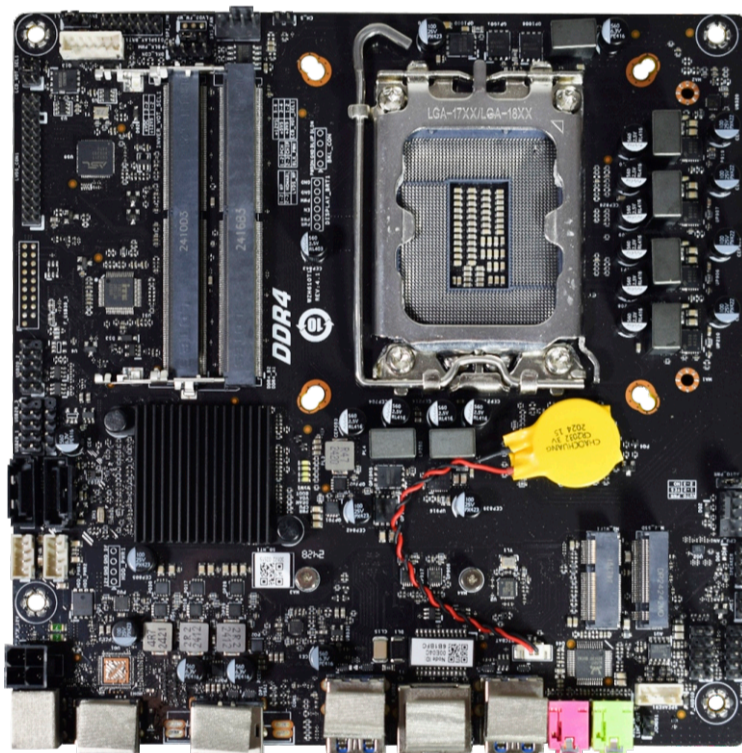

CARACTERÍSTICAS

Garantia de 01 ano

Áudio Realtek ALC897 HD Audio + LTK5208

Intel LGA1700 55W

Network Intel i219-V/i218-V

Support 12/13/14Gen Intel core I7, I5, I3 Pentium, Celeron Processor in 1700 Pin (55W)

OPCIONAIS

1 x Cabo SATA

1 x Alimentação HDD

Conexão de rede sem fio

Placa de rede sem fio

Fonte de alimentação

Adaptador 100V ~ 230 V AC 19 Volts DC 120W

ESPECIFICAÇÕES

Modelo	H610D4		
CPU	LGA 1700 socket 12/13/14° geração processadores Intel		
Modelo dimensões	Thin Mini ITX 170 x 170mm		
Chipset	Intel H610/B660		
Gráficos	Suporta saídas HDMI/LVDS		
Memória	2 x SO-DIMM, max.64GB, DDR4/2400/2666/3200MHz		
Slots de expansão	1 x M2 2230 para WI-FI / 1 x M2 2280 (SATA/PCIe)		
Armazenamento	2 x SATA 6.0 Gb/s ports		
Painel traseiro	1 x DC (19V) 1 x RJ45 1 x HDMI 1.4 1 x DP port	4 x USB 3.2 Gen1 1 x Áudio Out 1 x Mic In	

Conectores internos da placa:

1 x PWR_IN (4pin 12V/19V)	1 x INV_VOT_SEL
1 x FP_AUDIO	1 x INVERTER
1 x Speaker	1 x BKL_CON
1 x HDD_PWR	1 x SYS_FAN
2 x SATA 6Gb/s (SATAIII)	1 x AOTU_PW
1 x CLR_CMOS	1 x F_Panel
1 x CPU_FAN	1 x INVERTER
1 x 2.5 USB2.0 (3*USB2.0)	1 x LCD_VDD_SEL
1 x LVDS_CON	1 x EDP

BIOS UEFI AMI BIOS

Sistema operacional WINDOWS 10 64BIT/ Windows 11 64 Bit/ Linux

IMAGENS

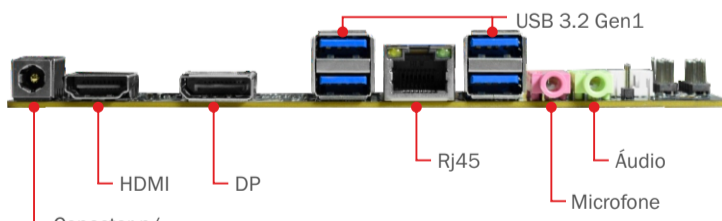

Plug 5,5mm externo (-)
2,5mm interno (+)



Placa WiFi (opcional)

INFORMAÇÕES DA EMBALAGEM

Tipo	Dimensões	Quantidade	P. Líquido	P. Bruto
Cx. Master	N/A	N/A	N/A	N/A

placa-mãe PH-610I | Thin Mini ITX



www.k-mex.com.br