

Nano PC HS-02B2

Placa-mãe Thin mini ITX TH-610



Sua vida nos inspira.



CARACTERÍSTICAS DO NANO PC

- Garantia de 01 ano
- Design compacto e elegante
- Pannel preto
- Fácil instalação
- Chassis em aço na cor preta (0,8mm)
- LED Power Azul Indicador de atividades
- Laterais e tampa superior com orifícios para melhor ventilação .
- Chassis com design de 1L.
- Possui local para colocar Trava Kensington
- Altura maxima para CPU COOLER é de 30mm

ESPECIFICAÇÕES DO NANO PC

| | |
|--------------------------|--|
| Dimensões (AxLxP) | 37x184x200mm (visto na horizontal) |
| Fonte de alimentação | Adaptador 100V ~230 VAC 19V DC 90W |
| Placa-mãe | TH-610 |
| Conexão sem fio incluído | 1 x M2 2230 para WI-FI/802.11ac (Realtek RTL8821CE) |
| Saídas frontais | 4*USB 2.0 HD Áudio conexão tipo P3 Botão Power |
| Saídas traseiras | De acordo com a placa mãe |
| Baias internas | 1*SSD de 2.5" |

ACESSÓRIOS

- Suporte vesa com parafusos de fixação
- Parafusos para fixação de 1 SSD de 2.5"
- Suporte para uso na vertical
- Cabo AC para uso com fonte externa padrão inmetro.
- Comprimento: 1100mm

OPCIONAIS

Modulo USB: 2SIUPQAHSB2XX1K 3*USB2.0 + 1*TYPE-C (mb side usb2.0),cable length 300mm audio p3

INFORMAÇÕES DA EMBALAGEM

| Tipo | Dimensões (CxLxA) | Quant. | Peso L. | Peso B. |
|----------------|-------------------|--------|---------|---------|
| Cx. Individual | 217x98x227mm | 01 | 1,660kg | 1,820kg |

CARACTERÍSTICAS DA PLACA-MÃE

Garantia de 01(um) ano
 Áudio Realtek ALC897 HD Audio
 Intel LGA1700 65W
 Network Intel i219-V/i218-V
 Support 12/13/14Gen Intel core I7, I5, I3 Pentium, Celeron Processor in 1700 Pin (65W)

ESPECIFICAÇÕES DA PLACA-MÃE

| | | |
|--------------------|---|---|
| Modelo | TH610D4 | |
| CPU | LGA 1700 socket 12/13/14° geração processadores Intel | |
| Modelo dimensões | Thin Mini ITX 170 x 170mm | |
| Chipset | Intel TH610D4 | |
| Gráficos | Suporta saídas HDMI/LVDS | |
| Memória | 2 x SO-DIMM, max.64GB, DDR4/2400/2666/3200MHz | |
| Slots de expansão | 1 x M2 2230 para WI-FI / 1 x M2 2280 (SATA/PCIE) | |
| Armazenamento | 2 x SATA 6.0 Gb/s ports | |
| Painel traseiro | 1 x DC (19V) 1 x Rj45 1 x HDMI 1.4 1 x VGA | 4 x USB 3.2 Gen1 1 x Áudio Out 1 x Mic In |

| Conectores internos da placa: | |
|-------------------------------|-----------------|
| 1 x PWR_IN (4pin 12V/19V) | 1 x INV_VOT_SEL |
| 1 x FP_AUDIO | 1 x INVERTER |
| 1 x Speaker | 1 x BKL_CON |
| 1 x HDD_PWR | 1 x SYS_FAN |
| 2 x SATA 6Gb/s (SATAIII) | 1 x AOTU_PW |
| 1 x CLR_CMOS | 1 x F_Panel |
| 1 x CPU_FAN | 1 x INVERTER |
| 1 x 2.5 USB2.0 (5*USB 2.0) | 1 x LCD_VDD_SEL |
| 1 x LVDS_CON | 1 x EDP |

| | |
|--|---------------|
| BIOS | UEFI AMI BIOS |
| Sistema operacional WINDOWS 10 64BIT/ Windows 11 64 Bit/ Linux | |

IMAGENS

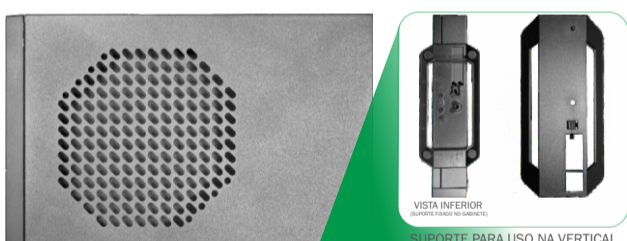

FURAÇÕES PARA CIRCULAÇÃO DE AR



UTILIZAÇÃO HORIZONTAL
 4 USB 2.0 | HD ÁUDIO | CONEXÃO TIPO P3 | BOTÃO POWER

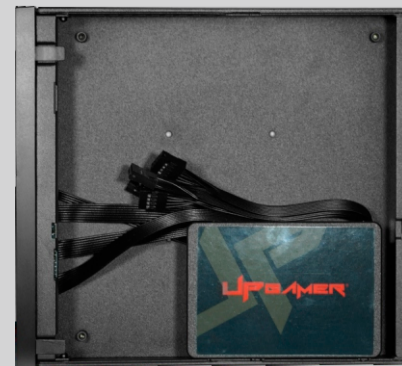
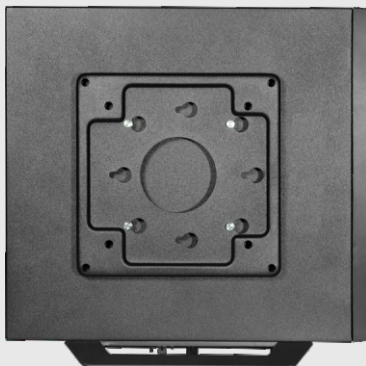
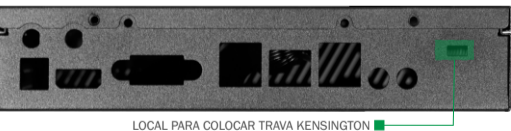



2SIUPOAHSB2X1K (OPCIONAL)
3*USB2.0 + 1*TYPE-C (MB SIDE USB2.0),CABLE LENGTH 300MM AUDIO P3.



SSD DE 2.5" FIXADO NO GABINETE:(NÃO INCLUSO)
(PARA FIXAR É NECESSÁRIO A UTILIZAÇÃO DE 2 PARAFUSOS NA LATERAL
COMO NA IMAGEM - PARAFUSOS INCLUSOS NO KIT)

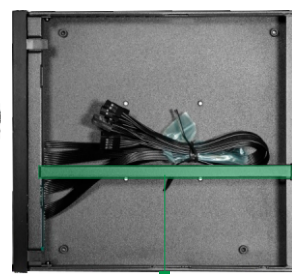

REMOVER PARA INSTALAR SSD DE 2.5"



CABO AC



FONTE DE ALIMENTAÇÃO



PLACA-MÃE

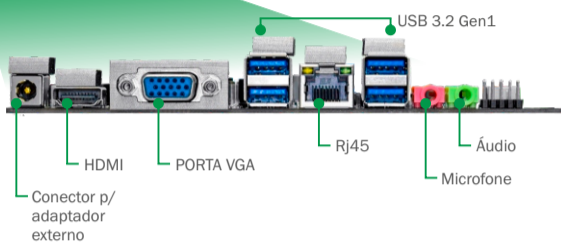

CONECTORES DA PLACA-MÃE



CONEXÃO SEM FIO (INCLUSO)
1 x M2 2230 para Wi-Fi/802.11ac (Realtek RTL8821CE)

CPU Processador, Disco rígido HD, memória DDR e sistema operacional não estão inclusos no Nano PC, tampouco na placa-mãe. Para verificar a capacidade suportada pela placa-mãe, consulte o pôster do modelo a ser utilizado no equipamento.

Nano PC | HS-02B2



www.k-mex.com.br



Placa-mãe TH-610-D4 Thin Mini ITX



Sua vida nos inspira.

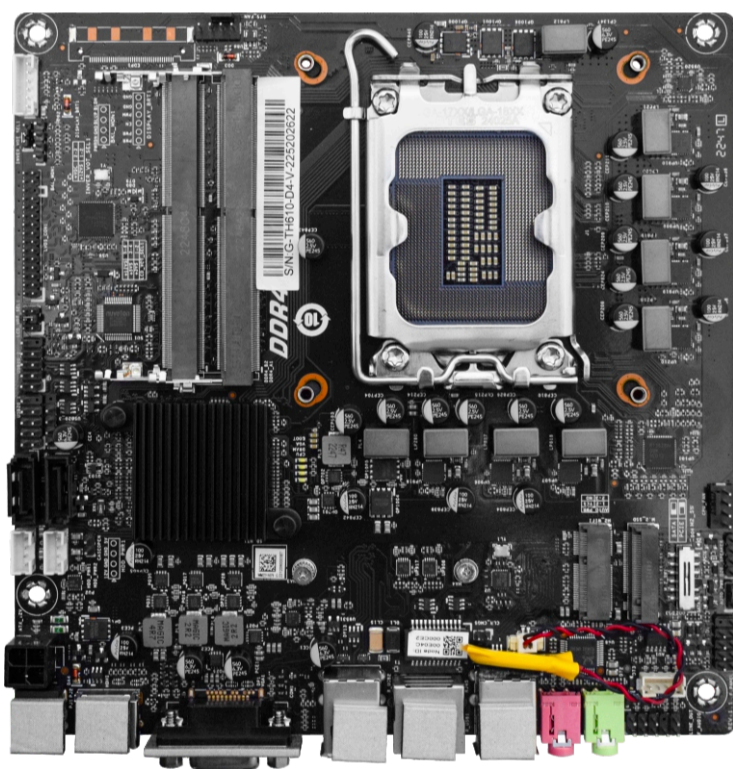

CARACTERÍSTICAS

Garantia de 01 ano
Áudio Realtek ALC897 HD Audio
Intel LGA1700 65W
Network Intel i219-V/i218-V
Support 12/13/14Gen Intel core i7, i5, i3 Pentium, Celeron Processor in 1700 Pin (65W)

ESPECIFICAÇÕES

| | | |
|--------------------|---|---|
| Modelo | H610D4 | |
| CPU | LGA 1700 socket 12/13/14ª geração processadores Intel | |
| Modelo dimensões | Thin Mini ITX 170 x 170mm | |
| Chipset | Intel H610 | |
| Gráficos | Suporta saídas HDMI/LVDS | |
| Memória | 2 x SO-DIMM, max.64GB, DDR4/2400/2666/3200MHz | |
| Slots de expansão | 1 x M2 2230 para Wi-Fi / 1 x M2 2280 (SATA/PCIE) | |
| Armazenamento | 2 x SATA 6.0 Gb/s ports | |
| Painel traseiro | 1 x DC (19V) 1 x VGA 1 x RJ45 1 x HDMI | 4 x USB 3.2 Gen1 1 x Áudio Out 1 x Mic In |

Conectores internos da placa:

| | |
|----------------------------|-----------------|
| 1 x PWR_IN (4pin 12V/19V) | 1 x INV_VOT_SEL |
| 1 x FP_AUDIO | 1 x INVERTER |
| 1 x Speaker | 1 x BKL_CON |
| 1 x HDD_PWR | 1 x SYS_FAN |
| 2 x SATA 6Gb/s (SATAIII) | 1 x AOTU_PW |
| 1 x CLR_CMOS | 1 x SYS_Panel |
| 1 x CPU_FAN | 1 x INVERTER |
| 1 x 2.5 USB2.0 (5*USB2.0) | 1 x LCD_VDD_SEL |
| 1 x LVDS_CON | 1 x EDP |

BIOS UEFI AMI BIOS

Sistema operacional WINDOWS 10 64BIT/ Windows 11 64 Bit/ Linux

OPCIONAIS

| | |
|-------------------------|--|
| 1 x Cabo SATA | 1 x Alimentação HDD |
| Conexão de rede sem fio | Placa de rede sem fio |
| Fonte de alimentação | Adaptador 100V ~ 230 V AC 19 Volts DC 120W |

IMAGENS

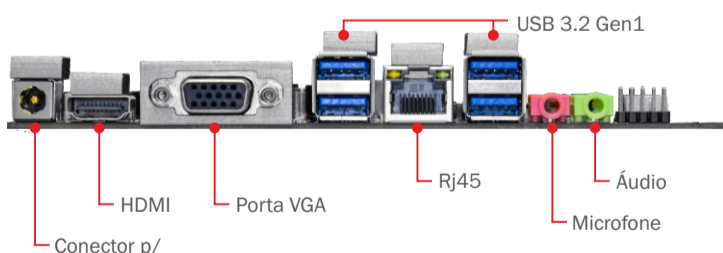

Placa WiFi (opcional)



Plug 5,5mm externo (-)
2,5mm interno (+)

INFORMAÇÕES DA EMBALAGEM

| Tipo | Dimensões | Quantidade | P. Líquido | P. Bruto |
|------------|-----------|------------|------------|----------|
| Cx. Master | N/A | N/A | N/A | N/A |

placa-mãe TH-610-D4 | Thin Mini ITX



www.k-mex.com.br